

CANDY

Руководство по эксплуатации

CDP 2L952W-07

CDP 2L952X-07

- 9 комплектов столовой посуды
- 10 комплектов столовой посуды
- Режим половинной загрузки
- Функция переменной мойки

Посудомоечная машина





Прочтите данное руководство

Уважаемый покупатель!

- Пожалуйста, внимательно прочтите данное руководство перед началом эксплуатации посудомоечной машины. Это поможет Вам использовать и обслуживать машину надлежащим образом.
- Сохраните руководство для применения в будущем.
- Передайте руководство следующему владельцу устройства.

В данном руководстве содержатся разделы с инструкциями по технике безопасности, эксплуатации и установке, а также рекомендации по устранению неисправностей и т.п.



Перед тем, как обратиться в службу сервиса

- Раздел с рекомендациями по устранению неисправностей поможет Вам самостоятельно решить наиболее часто возникающие проблемы.
- Если вам не удастся устранить проблему самостоятельно, необходимо обратиться к квалифицированному техническому специалисту.

ПРИМЕЧАНИЕ:

- Изготовитель, реализуя политику постоянного совершенствования и доработки изделия, может вносить изменения без предварительного извещения.
- Данное руководство должно быть получено от изготовителя или уполномоченного продавца.

| | |
|---|-----------|
| 1) Информация по технике безопасности..... | 1 |
| 2) Краткое руководство по эксплуатации..... | 2 |
| 3) Инструкция по эксплуатации..... | 3 |
| Панель управления | 3 |
| Конструктивные особенности посудомоечной машины..... | 3 |
| 4) Перед первым использованием машины..... | 4 |
| А. Устройство умягчения воды | 4 |
| В. Загрузка соли в устройство умягчения воды | 5 |
| С. Загрузка моющего средства | 6 |
| D. Типы моющих средств..... | 7 |
| 5) Загрузка корзины посудомоечной машины..... | 9 |
| Рекомендации..... | 9 |
| Типы столовых приборов/посуды для мытья в посудомоечных машинах | 9 |
| На что нужно обратить внимание перед загрузкой и после загрузки корзин посудомоечной машины | 9 |
| Удаление посуды..... | 9 |
| Способ загрузки обычной посуды..... | 10 |
| 6) Запуск цикла мытья посуды | 11 |
| Таблица программ для мытья посуды..... | 11 |
| Включение устройства..... | 11 |
| Изменение программы | 12 |
| Забыли положить часть посуды? | 12 |
| После окончания цикла мытья посуды..... | 12 |
| 7) Техническое обслуживание и очистка..... | 13 |
| Система фильтрации | 13 |
| Уход за посудомоечной машиной..... | 14 |
| 8) Инструкция по установке..... | 15 |
| Размещение устройства | 15 |
| Подключение к сети электропитания | 15 |
| Подключение к сети водоснабжения..... | 16 |
| Запуск посудомоечной машины..... | 17 |
| 9) Рекомендации по устранению неисправностей | 18 |
| Перед тем, как обратиться в службу сервиса | 18 |
| Коды ошибок | 19 |
| Техническая информация..... | 20 |

Загрузка корзин согласно стандарту EN50242

1. ВАЖНАЯ ИНФОРМАЦИЯ ПО ТЕХНИКЕ БЕЗОПАСНОСТИ



ПРЕДУПРЕЖДЕНИЕ! При использовании посудомоечной машины соблюдайте приведенные ниже меры предосторожности:

- Данное устройство предназначено для бытового применения и использования в схожих условиях, например:
 - кухни для персонала в магазинах, офисах и прочих местах работы;
 - в загородных домах;
 - клиентами в гостиницах, мини-отелях и прочих учреждениях временного размещения граждан;
 - в гостиницах типа «постель и завтрак».
- Данный прибор не предназначен для использования лицами (включая детей) с пониженными физическими, психическими или умственными способностями или при отсутствии у них опыта или знаний, если они не находятся под контролем или не проинструктированы об использовании прибора лицом, отвечающим за их безопасность. Не позволяйте детям играть с устройством. Детям без присмотра запрещено чистить электроприбор и выполнять его техническое обслуживание.
- Данное устройство предназначено исключительно для бытового применения внутри помещений. Для предотвращения поражения электрическим током не погружайте устройство, его шнур или вилку шнура в воду или другие жидкости.
- Перед очисткой или техническим обслуживанием устройства выньте вилку шнура из розетки. Используйте мягкую тряпку, смоченную водой с мягким мылом, после чего используйте сухую тряпку для протирки устройства.



ИНСТРУКЦИЯ ПО ЗАЗЕМЛЕНИЮ

- Данное устройство должно быть заземлено. В случае неправильной работы или поломки заземление снизит риск поражения электрическим током за счет обеспечения линии электрического тока с наименьшим сопротивлением. Данное устройство снабжено шнуром с проводником и вилкой, обеспечивающими заземление оборудования.
- Вилка должна включаться в розетку, установленную и заземленную в соответствии со всеми действующими местными нормами и правилами.
- Неправильное подключение шнура заземления оборудования может привести к опасности поражения электрическим током. В случае сомнений относительно корректности подключения устройства проконсультируйтесь с квалифицированным электриком или представителем службы сервиса.
- Не пытайтесь изменить вилку, поставляемую вместе с устройством, если она не подходит к розетке. Пригласите квалифицированного электрика, который установит соответствующую розетку.

- Не допускайте неправильное обращение с дверцей или подставкой для посуды посудомоечной машины, не садитесь и не вставайте на них.
- Запрещается включать посудомоечную машину, пока все внешние панели не будут установлены правильным образом.
- При работе посудомоечной машины открывайте дверцу с особой осторожностью во избежание разбрызгивания воды.
- Не ставьте на открытую дверцу машины тяжелые предметы, и не опирайтесь на нее. Это может привести к опрокидыванию машины.
- При загрузке машины:
 - 1) Острые предметы располагайте таким образом, чтобы они не повредили уплотнитель дверцы;
 - 2) Предупреждение: Ножи и другие предметы, имеющие острые части, должны загружаться в корзину так, чтобы острое было направлено вниз или располагалось в горизонтальном положении.
- После окончания цикла мытья посуды убедитесь в том, что секция с моющим средством пуста.
- Не мойте изделия из пластмассы, если на них нет маркировки о пригодности для мытья в посудомоечной машине или аналогичной маркировки. Для посуды из пластмассы, не имеющей подобной маркировки, проверьте рекомендации изготовителя.
- Используйте только моющие средства и ополаскиватели, предназначенные для применения в посудомоечных машинах.
- Никогда не используйте мыло, стиральные порошки или средства для ручного мытья посуды в посудомоечной машине.
- Дети должны находиться под присмотром для недопущения игры с устройством.
- Дверцу нельзя оставлять открытой, так как это может привести к опасности защемления.
- При повреждении шнура питания он должен быть заменен изготовителем, его сервисным агентом или другим квалифицированным лицом для предотвращения возникновения опасных ситуаций.
- При установке шнур электропитания не должен быть чрезмерно перегнут или передавлен.
- Не разбирайте элементы управления.
- Устройство должно подключаться к водопроводной сети с использованием новых комплектов шлангов, а старые шланги не должны использоваться повторно.
- Посудомоечная машина рассчитана на мытье максимум 9 комплектов столовой посуды.
- Максимальное допустимое давление воды на входе составляет 1 МПа.
- Минимальное допустимое давление воды на входе составляет 0,04 МПа.





ПРЕДУПРЕЖДЕНИЕ!

- Упаковочный материал может представлять опасность для детей!
- Для утилизации упаковки и устройства следует обращаться в специализированный центр по переработке отходов. При этом нужно обрезать шнур электропитания и сделать устройство закрывания дверцы неработоспособным.
- Картонная упаковка производится из переработанной бумаги и должна утилизироваться в местах сбора отходов бумаги для дальнейшей переработки.
- Соблюдая правила утилизации устройства, Вы сможете предотвратить отрицательное воздействие на окружающую среду и здоровье человека, вызванное неправильной переработкой изделия.
- За дополнительной информацией по обслуживанию, утилизации и переработке этого изделия обращайтесь в местные муниципальные органы или в местную службу утилизации бытовых отходов.
- **УТИЛИЗАЦИЯ:** Не утилизируйте данное изделие вместе с неотсортированными бытовыми отходами. Необходим отдельный сбор таких отходов для специальной переработки.

2. Краткое руководство по эксплуатации

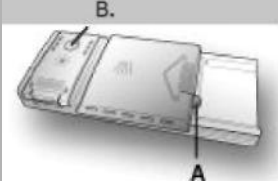
Для получения подробной информации о способе эксплуатации прочитайте соответствующий раздел руководства по эксплуатации.

| | | | | | | | |
|--|---|---|---|--|--|--|---|
| <p>Включите устройство</p> | <p>Откройте дверцу. Нажмите кнопку включения питания для включения устройства.</p> | | | | | | |
| <p>↓</p> <p>Заполните дозатор моющим средством</p> | <p>Контейнер для мощного средства находится на внутренней стороне дверцы. Если крышка контейнера закрыта, нажмите кнопку (A), чтобы открыть ее. По окончании каждого цикла мытья крышка всегда открыта, и контейнер готов к следующему использованию посудомоечной машины.</p>  | | | | | | |
| <p>↓</p> <p>Проверьте уровень ополаскивателя</p> | <p>Механический индикатор В Рекомендуется всегда использовать ополаскиватель, который предназначен специально для посудомоечной машины. Проверьте уровень ополаскивателя с помощью оптического индикатора (B), расположенного на дозаторе.</p> | | | | | | |
| <p>↓</p> <p>Проверьте уровень регенерирующей соли</p> | <p>(Только для моделей с системой умягчения воды.) Электрический индикатор на панели управления (при его наличии). При отсутствии индикаторной лампы наличия соли на панели управления (для некоторых моделей) можно определить, когда следует загружать соль в устройство умягчения, по количеству циклов мойки, выполненных посудомоечной машиной.</p>  | | | | | | |
| <p>↓</p> <p>Загрузите корзины</p> | <p>Удалите остатки пищи. Размягчьте остатки подгоревшей пищи на сковородах, затем загрузите корзины. Обратитесь к инструкциям по загрузке посудомоечной машины.</p> | | | | | | |
| <p>↓</p> <p>Выберите программу</p> | <p>Закройте дверцу, нажмите и удерживайте кнопку «Программы» до тех пор, пока не загорится световой индикатор выбранной программы. (Обратитесь к разделу «Инструкция по эксплуатации»)</p> | | | | | | |
| <p>↓</p> <p>Запуск посудомоечной машины</p> | <p>Откройте водопроводный кран, нажмите кнопку «Старт/Сброс». Машина сразу начнет работать.</p> | | | | | | |
| <table border="1"> <tr> <td data-bbox="124 1243 438 1467"> <ul style="list-style-type: none"> Изменение программы </td> <td data-bbox="438 1243 1495 1467"> <ol style="list-style-type: none"> Рабочий цикл может быть изменен только спустя непродолжительное время после начала выполнения программы. В противном случае моющее средство уже могло быть смыто из дозатора в машину, и вода уже могла быть слита. В этом случае необходимо вновь заполнить дозатор моющего средства. Чтобы отменить исполняемую программу, нажмите и удерживайте кнопку «Старт/Сброс» более 3 секунд. Выберите новую программу. Заново запустите посудомоечную машину. </td> </tr> <tr> <td data-bbox="124 1467 438 1646"> <ul style="list-style-type: none"> Загрузите в посудомоечную машину посуду, которую Вы забыли положить. </td> <td data-bbox="438 1467 1495 1646"> <ol style="list-style-type: none"> Немного приоткройте дверцу, чтобы остановить работу посудомоечной машины. После того как лопасти разбрызгивания воды перестанут крутиться, Вы можете открыть дверцу полностью. Загрузите посуду, которую Вы забыли положить. Закройте дверцу. Посудомоечная машина возобновит работу через 10 секунд. </td> </tr> <tr> <td data-bbox="124 1646 438 1792"> <ul style="list-style-type: none"> Если устройство оказалось выключено во время цикла мытья посуды. </td> <td data-bbox="438 1646 1495 1792"> <ul style="list-style-type: none"> Если устройство оказалось выключено во время цикла мытья посуды, при повторном включении необходимо заново выбрать цикл мытья посуды и управлять посудомоечной машиной в соответствии с режимом обычного включения питания. </td> </tr> </table> | | <ul style="list-style-type: none"> Изменение программы | <ol style="list-style-type: none"> Рабочий цикл может быть изменен только спустя непродолжительное время после начала выполнения программы. В противном случае моющее средство уже могло быть смыто из дозатора в машину, и вода уже могла быть слита. В этом случае необходимо вновь заполнить дозатор моющего средства. Чтобы отменить исполняемую программу, нажмите и удерживайте кнопку «Старт/Сброс» более 3 секунд. Выберите новую программу. Заново запустите посудомоечную машину. | <ul style="list-style-type: none"> Загрузите в посудомоечную машину посуду, которую Вы забыли положить. | <ol style="list-style-type: none"> Немного приоткройте дверцу, чтобы остановить работу посудомоечной машины. После того как лопасти разбрызгивания воды перестанут крутиться, Вы можете открыть дверцу полностью. Загрузите посуду, которую Вы забыли положить. Закройте дверцу. Посудомоечная машина возобновит работу через 10 секунд. | <ul style="list-style-type: none"> Если устройство оказалось выключено во время цикла мытья посуды. | <ul style="list-style-type: none"> Если устройство оказалось выключено во время цикла мытья посуды, при повторном включении необходимо заново выбрать цикл мытья посуды и управлять посудомоечной машиной в соответствии с режимом обычного включения питания. |
| <ul style="list-style-type: none"> Изменение программы | <ol style="list-style-type: none"> Рабочий цикл может быть изменен только спустя непродолжительное время после начала выполнения программы. В противном случае моющее средство уже могло быть смыто из дозатора в машину, и вода уже могла быть слита. В этом случае необходимо вновь заполнить дозатор моющего средства. Чтобы отменить исполняемую программу, нажмите и удерживайте кнопку «Старт/Сброс» более 3 секунд. Выберите новую программу. Заново запустите посудомоечную машину. | | | | | | |
| <ul style="list-style-type: none"> Загрузите в посудомоечную машину посуду, которую Вы забыли положить. | <ol style="list-style-type: none"> Немного приоткройте дверцу, чтобы остановить работу посудомоечной машины. После того как лопасти разбрызгивания воды перестанут крутиться, Вы можете открыть дверцу полностью. Загрузите посуду, которую Вы забыли положить. Закройте дверцу. Посудомоечная машина возобновит работу через 10 секунд. | | | | | | |
| <ul style="list-style-type: none"> Если устройство оказалось выключено во время цикла мытья посуды. | <ul style="list-style-type: none"> Если устройство оказалось выключено во время цикла мытья посуды, при повторном включении необходимо заново выбрать цикл мытья посуды и управлять посудомоечной машиной в соответствии с режимом обычного включения питания. | | | | | | |
| <p>* ↓</p> <p>Выключите устройство</p> | <p>После окончания цикла работы посудомоечная машина 8 раз подаст звуковой сигнал и остановится. Выключите устройство с помощью кнопки «Вкл./Выкл». Поскольку устройство будет находиться в режиме ожидания, питание автоматически отключится через 30 минут без каких-либо действий с вашей стороны.</p> | | | | | | |
| <p>↓</p> <p>Закройте водопроводный кран, разгрузите корзины</p> | <p>Предупреждение: Подождите некоторое время (примерно 15 минут), прежде чем начать разгрузку машины, чтобы посуда и столовые приборы не были горячими, так как существует большая вероятность того, что они могут разбиться. Также это обеспечит лучшее высыхание посуды. Начинайте разгрузку устройства с нижней корзины.</p> | | | | | | |

⚠ ПРЕДУПРЕЖДЕНИЕ!
Осторожно откройте дверцу. При открытии дверцы может выходить горячий пар!

3. Инструкция по эксплуатации





ВАЖНО

Для обеспечения наилучших рабочих характеристик посудомоечной машины необходимо ознакомиться со всеми инструкциями по эксплуатации перед началом использования машины.

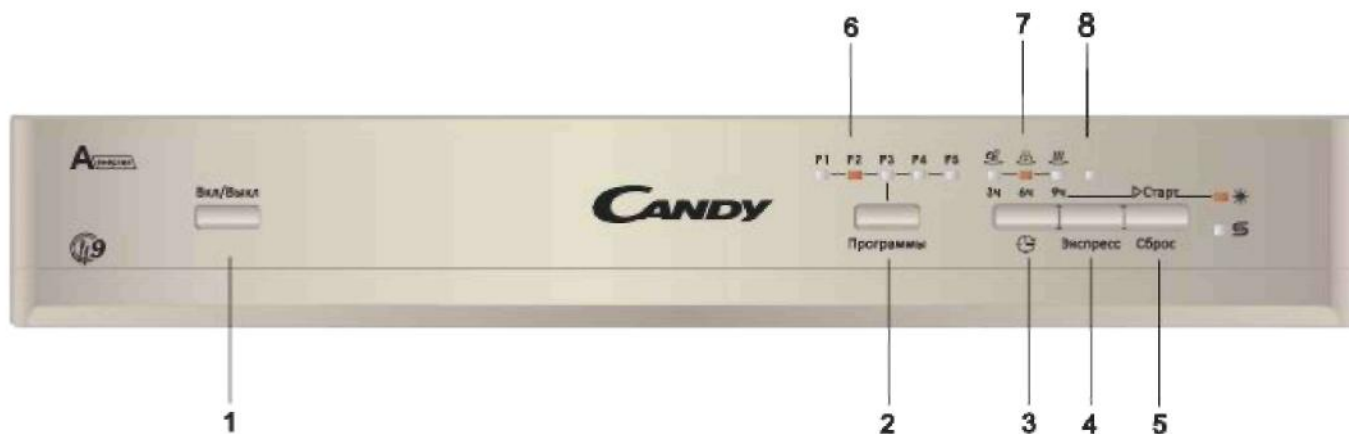
Панель управления



1. Кнопка питания: включает/выключает посудомоечную машину.
 2. Кнопка «Программы»: нажмите кнопку для выбора программы мойки.
 3. Кнопка отложенного запуска: Нажмите кнопку для установки времени задержки пуска.
 4. Кнопка «Экспресс»: Экспресс-функция не доступна в программах Быстрая/Замачивание. Когда дверца закрыта и программа не запущена, нажмите кнопку «Экспресс», чтобы активировать функцию.
 5. Кнопка «Старт/Сброс»: используется для запуска или отмены программы.
 6. Индикатор программы: показывает выбранную программу P1-P5.
 7. Индикатор отложенного запуска: отображает выбранное время задержки пуска 3 ч/6 ч/9 ч. Кроме того, он показывает этапы программы: мойка, полоскание, сушка.
 8. Индикатор Экспресс: указывает активирована или нет функция Экспресс мойки.
- Индикатор ополаскивателя:  указывает, когда контейнер должен быть вновь заполнен.
Индикатор соли:  указывает, когда контейнер должен быть вновь заполнен.

Конструктивные особенности посудомоечной машины

Вид спереди

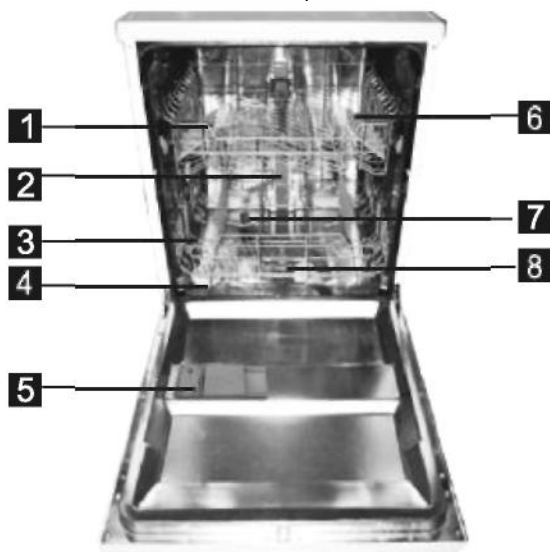

Вид сзади

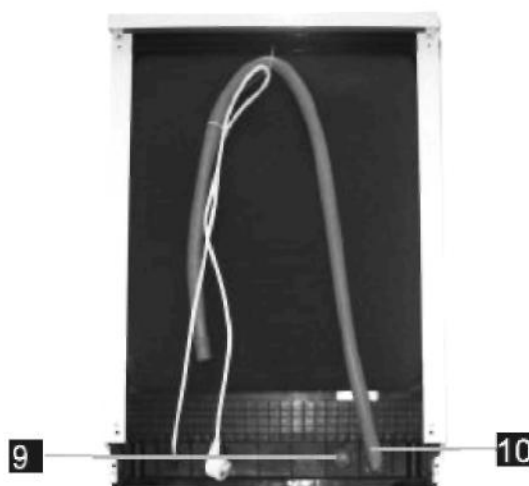

- | | | | |
|----------------------------|-----------------------------|--|-------------------------|
| 1 Верхняя корзина | 4 Контейнер для соли | 7 Лопasti разбрызгивания | 10 Сливной шланг |
| 2 Внутренняя трубка | 5 Дозатор | 8 Блок фильтров | |
| 3 Нижняя корзина | 6 Полка для чашек | 9 Разъем для подключения шланга подачи воды | |

4. Перед первым использованием машины

Перед первым использованием Вашей посудомоечной машины необходимо:

- A. Настроить устройство умягчения воды
- B. Добавить 1,5 кг соли для посудомоечной машины, а затем полностью заполните контейнер для соли водой.
- C. Заполнить дозатор ополаскивателя
- D. Загрузить моющее средство

A. Устройство умягчения воды

Устройство умягчения воды необходимо настраивать вручную, используя переключатель жесткости воды. Устройство умягчения воды предназначено для удаления минералов и солей из воды, которые оказывают пагубное или неблагоприятное воздействие на работу прибора. Чем выше содержание этих минералов и солей, тем более жесткой является вода. Устройство умягчения необходимо отрегулировать в зависимости от жесткости воды в конкретной местности. Местное управление водными ресурсами может дать консультацию касательно жесткости воды в Вашем регионе.

Регулировка расхода соли

Посудомоечная машина спроектирована таким образом, чтобы иметь возможность регулировки расходуемого количества соли в зависимости от жесткости используемой воды. Это сделано для оптимизации и регулировки уровня расхода соли.

Необходимо выполнить нижеуказанные операции для регулировки расхода соли.

1. Включите устройство;
2. Удерживайте нажатой кнопку «Программы» более 5 секунд для запуска цикла умягчения воды через 60 секунд после включения посудомоечной машины;
3. Нажмите кнопку «Программы» для выбора корректной настройки в соответствии с Вашими местными условиями, настройки начнут меняться в следующей последовательности: Н3->Н4->Н5->Н6->Н1->Н2;
4. Нажмите кнопку «Вкл/Выкл» или не производите никаких действий в течение 5 секунд для завершения настройки.

| ЖЕСТКОСТЬ ВОДЫ | | | | Положение переключателя | Расход соли (г/цикл) |
|----------------|-------|-------|---------|----------------------------|----------------------|
| dH | fH | Clark | ммоль/л | | |
| 0 ~5 | 0~9 | 0~6 | 0-0,94 | Н1: Горит индикатор Р5 | 0 |
| 6-11 | 10-20 | 7-14 | 1,0-2,0 | Н2: Горит индикатор Р4 | 9 |
| 12-17 | 21-30 | 15-21 | 2,1-3,0 | Н3: Горят индикаторы Р4 Р5 | 12 |
| 18-22 | 31-40 | 22-28 | 3,1-4,0 | Н4: Горит индикатор Р3 | 20 |
| 23-34 | 41-60 | 29-42 | 4,1-6,0 | Н5: Горят индикаторы Р3 Р5 | 30 |
| 35-55 | 61-98 | 43-69 | 6,1-9,8 | Н6: Горят индикаторы Р3 Р4 | 60 |

Примечание: 1

- 1°dH=1,25, Clarke=1,78, fH=0,178 ммоль/л
- °dH: Немецкие градусы жесткости
- °fH: Французские градусы жесткости
- °Clark: Британские градусы жесткости

Примечание: 2

Заводская настройка: Н3: Горят индикаторы Р4 Р5 (в соответствии со стандартом EN 50242)

Следует обратиться в местный департамент по управлению водными ресурсами для получения информации о жесткости водопроводной воды.



ПРИМЕЧАНИЕ: Если Ваша модель посудомоечной машины не оборудована устройством для умягчения воды, этот раздел можно пропустить.

УСТРОЙСТВО УМЯГЧЕНИЯ ВОДЫ

Степень жесткости воды различается в разных регионах. Если в посудомоечной машине используется жесткая вода, на посуде и приборах будет образовываться налет.

Данный прибор оборудован специальным устройством для умягчения воды, в котором используется контейнер с солью, специально предназначенный для устранения извести и минералов из воды.

В. Загрузка соли в устройство умягчения воды

Всегда используйте соль, предназначенную специально для посудомоечных машин. Контейнер для соли находится под нижней корзиной и должен заполняться следующим образом:

Внимание!

- Необходимо использовать только соль, специально предназначенную для использования в посудомоечных машинах! Любой другой вид соли, не предназначенный специально для использования в посудомоечной машине, в особенности столовая соль, будет повреждать устройство умягчения воды. В случае повреждений, вызванных использованием неподходящего вида соли, изготовитель не дает никакой гарантии и не несет ответственности за любые вызванные повреждения.
- Необходимо засыпать соль только непосредственно перед запуском одной из полных программ мойки. Это поможет устранить со дна машины любые частицы соли или соленую воду, которая может пролиться и вызвать коррозию, если ее воздействие на дно машины продлится какое-то время.



- A Извлеките нижнюю корзину, а затем отвинтите и снимите крышку с контейнера соли.
- B Вставьте конец воронки (входит в комплект поставки) в отверстие и засыпьте примерно 1,5 кг соли для посудомоечной машины.
- C Полностью заполните контейнер соли водой. Нормально, если небольшое количество воды выступает из контейнера соли.
- D После заполнения контейнера установите крышку на место и плотно завинтите ее против часовой стрелки.
- E Индикаторная лампа наличия соли перестает гореть после того, как контейнер соли был заполнен.
- F Сразу же после загрузки соли в контейнер необходимо запустить программу мойки (Мы предлагаем использовать короткую программу). В противном случае система фильтра, насос или другие важные детали машины могут быть повреждены соленой водой. Эти повреждения не подпадают под действие гарантии.

! ПРИМЕЧАНИЕ:

1. Контейнер соли должен повторно заполняться только тогда, когда загорается индикаторная лампа наличия соли на панели управления.
В зависимости от того, как хорошо растворяется соль, индикаторная лампа наличия соли может продолжать гореть, несмотря на то, что контейнер заполнен солью.
При отсутствии индикаторной лампы наличия соли на панели управления (для некоторых моделей) можно определить, когда следует загружать соль в устройство умягчения, по количеству циклов мойки, выполненных посудомоечной машиной.
2. Если присутствуют потеки соли, необходимо запустить программу замачивания или быстрой мойки для удаления избыточного количества соли.

С. ЗАГРУЗКА МОЮЩЕГО СРЕДСТВА

Моющее средство

ВАЖНО

Необходимо использовать моющие средства в виде порошка, жидкости или таблеток, которые специально предназначены для посудомоечных машин.

Средство "FINISH" обеспечивает очень хорошие результаты без лишних усилий. Другие моющие средства (например, такие как для мытья рук) не содержат необходимых ингредиентов для использования в посудомоечных машинах и препятствуют их нормальной работе.

⚠ ПРЕДУПРЕЖДЕНИЕ! При загрузке нижней корзины, пожалуйста, убедитесь, что тарелки или другая посуда не мешают работе дозатора моющего средства.

Заполнение контейнера для моющего средства

Контейнер для моющего средства на внутренней стороне дверцы (рис. А 2). Если крышка контейнера закрыта, нажмите кнопку (А), чтобы открыть ее. По окончании каждого цикла мытья крышка всегда открыта, и контейнер готов к следующему использованию посудомоечной машины.

Количество моющего средства варьируется в зависимости от степени загрязнения посуды и типа мойки. Мы рекомендуем добавлять 20/30 г моющего средства в отсек контейнера для моющего средства (В).

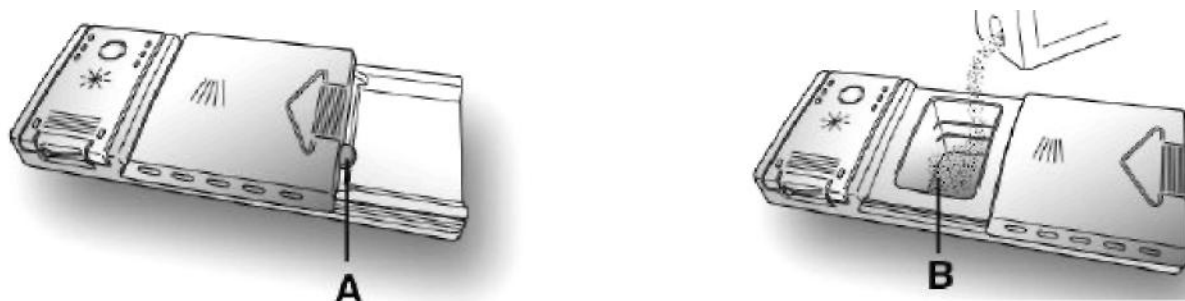

После добавления моющего средства в контейнер закройте крышку. Для этого сначала сдвиньте ее в указанном направлении (1), а затем нажмите на крышку (2), пока не услышите щелчок.

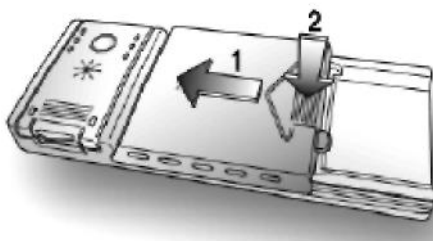

Поскольку не все моющие средства одинаковые, инструкции по применению, указанные на их упаковке, могут различаться. Хотелось бы напомнить пользователю, что слишком малое количество моющего средства не способно отмыть посуду должным образом, а слишком большое не улучшит результатов мойки и его избыток все равно будет слит в канализацию.

ВАЖНО

Не загружайте слишком много моющего средства. Это поможет сократить ущерб, наносимый окружающей среде.

D. ТИПЫ МОЮЩИХ СРЕДСТВ

Моющие средства в таблетках

Моющие средства в таблетках от различных производителей растворяются с разной скоростью. По этой причине некоторые таблетки моющих средств не могут раствориться и показать свою эффективность в полном объеме во время коротких программ. Поэтому при применении моющих средств в таблетках следует активировать длинные программы, чтобы гарантировать полноценное использование моющего средства.

ВАЖНО

Для получения удовлетворительных результатов мытья посуды таблетки ДОЛЖНЫ быть помещены в отсек контейнера для моющего средства, а НЕ непосредственно в отделение с посудой.

Концентрированные моющие средства

Концентрированные моющие средства, с пониженной щелочностью и натуральными энзимами в сочетании с программами мытья посуды при 50°C оказывают бережное воздействие на посуду, посудомоечную машину, а также окружающую среду. Программы мытья посуды при 50°C используют грязерастворяющие свойства энзимов, поэтому благодаря применению концентрированных моющих средств возможно при низких температурах достичь тех же результатов, которые иначе можно было бы достичь только при использовании программ мытья посуды при 65°C.

Комбинированные моющие средства

Моющие средства, которые также содержат ополаскиватель, должны быть помещены в отсек контейнера для моющего средства. Контейнер ополаскивателя должен оставаться пустым (если это не так, установите регулятор ополаскивателя в нижнее положение перед использованием комбинированных моющих средств).

Комбинированные моющие средства «Все в одном»

Если Вы планируете использовать комбинированные моющие средства «Все в одном» («3 в 1» / «4 в 1» / «5 в 1» и т.д.), т.е. те, которые включают соль и/или ополаскивающее средство, мы рекомендуем следующее:

- внимательно читайте инструкции и следуйте рекомендациям производителя, размещенным на упаковке;
- эффективность комбинированных моющих средств, содержащих умягчитель воды/соль, зависит от жесткости Вашей воды. Проверьте, чтобы жесткость воды находилась в пределах рабочего диапазона, указанного на упаковке моющего средства.

Если при использовании средства данного вида Вы не получите удовлетворительного результата мойки, пожалуйста, обратитесь к производителю моющего средства.

В некоторых случаях использование комбинированных моющих средств может привести к:

- образованию известковых отложений на посуде и в посудомоечной машине;
- снижению эффективности мытья и сушки.

ВАЖНО

Гарантия не распространяется на любые неполадки, возникшие в результате применения этих средств.

Обратите внимание, что при использовании комбинированных моющих средств «Все в одном» индикаторные лампы Ополаскиватель и Соль (в некоторых моделях) не информативны, поэтому Вы должны игнорировать их индикацию.

Если при мойке и/или сушке появляются неполадки, мы рекомендуем Вам возвратиться к использованию отдельных традиционных средств (соль, моющее средство и ополаскиватель). Это гарантирует, что устройство умягчения воды в посудомоечной машине работает правильно.

В этом случае мы рекомендуем:

- заполните контейнеры для соли и ополаскивателя;
- запустите один нормальный цикл мытья без загрузки.

Обратите внимание, что при возврате к использованию обычной соли потребуются несколько циклов мытья до возврата системы к полностью эффективной работе.

ЗАГРУЗКА ОПОЛАСКИВАТЕЛЯ

Отделение для ополаскивателя

Ополаскиватель, который автоматически впрыскивается в цикле последнего ополаскивания, помогает посуде быстрее высыхать и предотвращает образование пятен.

Заполните контейнер для ополаскивателя

Контейнер ополаскивателя находится слева от контейнера для моющего средства (рис. А «3»). Чтобы открыть крышку нажмите на опознавательный знак и одновременно потяните за язычок для открывания.

Рекомендуется всегда использовать ополаскиватель, который предназначен специально для посудомоечной машины. Проверьте уровень ополаскивателя с помощью оптического индикатора (С), расположенного на дозаторе.

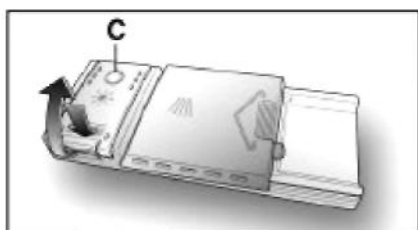

ЗАПОЛНЕН

ПУСТОЙ



темный

прозрачный

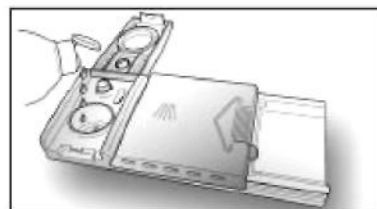

Регулирование дозировки ополаскивателя от 1 до 6

Регулятор (D) находится под крышкой и может быть повернут с помощью монеты. Рекомендуемое положение 4. Содержание известняка в воде существенно влияет на образование накипи и производительность сушки. Поэтому важно отрегулировать количество ополаскивателя для достижения хороших результатов мойки. Если после мытья на посуде остаются разводы, поверните регулятор на одно положение в сторону уменьшения. Если образуется белесый налет, поверните регулятор на одно положение в сторону увеличения.

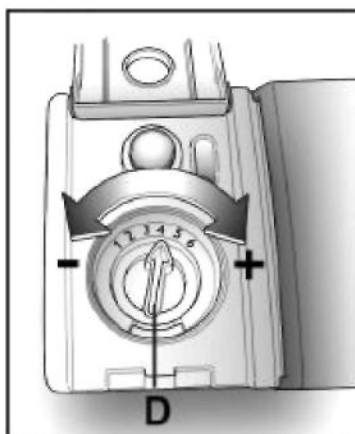

5. Загрузка корзин посудомоечной машины

Рекомендации

- Приобретайте кухонную утварь, содержащую указания о пригодности для мытья в посудомоечных машинах.
- Используйте мягкие моющие средства, характеризующиеся как «бережно относящиеся к посуде». При необходимости получите дополнительную информацию от производителей моющих средств.
- Для особенных предметов посуды выбирайте программу с самой низкой температурой.
- Для предотвращения повреждений не вынимайте столовые приборы и стеклянную посуду из посудомоечной машины сразу же после окончания программы.

Указанные ниже типы столовых приборов/посуды для мытья в посудомоечных машинах

Непригодны

- Столовые приборы с рукоятками из дерева, рога, фарфора или перламутра
- Изделия из пластмасс, не стойкие к высокой температуре
- Старинные столовые приборы со склеенными элементами, не стойкими к высокой температуре
- Склеенные столовые приборы или посуда
- Посуда из меди и олова
- Хрусталь
- Посуда из стали, подверженная ржавлению
- Деревянные блюда
- Посуда из синтетических волокон

Ограниченно пригодны

- Некоторые виды стекла после нескольких циклов мытья могут становиться тусклыми
- Серебряные и алюминиевые части после мытья могут терять цвет
- Глянцевые рисунки могут выцветать при частом мытье в посудомоечной машине

На что нужно обратить внимание перед загрузкой и после загрузки корзин

(Для обеспечения наилучшей эффективности посудомоечной машины нужно следовать приведенным указаниям по загрузке. Свойства и внешний вид корзин и корзины для столовых приборов могут отличаться в зависимости от модели.)

Удалите остатки пищи. Размягчите остатки подгоревшей пищи на сковородах.

Нет необходимости в ополаскивании тарелок под струей воды.

Уложите предметы в посудомоечную машину следующим образом:

1. Чашки, стаканы, кастрюли/сковороды и т.д. должны укладываться лицевой стороной вниз.
2. Изогнутые предметы или предметы с углублением должны укладываться под уклоном, чтобы с них скатывалась вода.
3. Вся посуда должна укладываться надежно, чтобы она не могла перевернуться.
4. Вся посуда должна укладываться таким образом, чтобы лопасти для разбрызгивания воды могли свободно вращаться во время цикла мытья.



ПРИМЕЧАНИЕ: В посудомоечной машине нельзя мыть предметы совсем маленького размера, поскольку они легко могут вывалиться из корзины.

- Загрузите чашеобразные предметы, такие как чашки, стаканы, кастрюли/сковороды и т.п. открытой стороной вниз, чтобы вода не собиралась в контейнерах или углублениях.
- Тарелки и столовые приборы не должны находиться внутри друг друга или перекрывать друг друга.
- Для того чтобы не допустить повреждений стаканов, они не должны соприкасаться.
- Загрузите в нижнюю корзину большие предметы, отмыть которые сложнее всего.
- Верхняя корзина предназначена для удержания более хрупкой и легкой посуды, такой как стаканы, кофейные и чайные чашки.
- Длинные ножи, расположенные лезвиями вверх, представляют потенциальную опасность!
- Длинные и/или острые предметы из числа столовых приборов, такие как разделочные ножи должны укладываться горизонтально в верхнюю корзину.
- Нельзя перегружать посудомоечную машину. Это крайне важно для получения хороших результатов и оптимизации потребления электроэнергии.

Удаление посуды

Во избежание просачивания воды из верхней корзины в нижнюю корзину мы рекомендуем Вам сначала опустошить нижнюю корзину, а затем – верхнюю.

■ Способ загрузки обычной посуды

Загрузка верхней корзины

Верхняя корзина предназначена для удержания более хрупкой и легкой посуды, такой как стаканы, кофейные и чайные чашки и блюдца, а также тарелки, небольшие миски и плоские кюветы (если они не слишком грязные). Расположите тарелки и кухонную посуду таким образом, чтобы они не могли быть сдвинуты струями разбрызгиваемой воды.

НАПРАВЛЕНИЕ

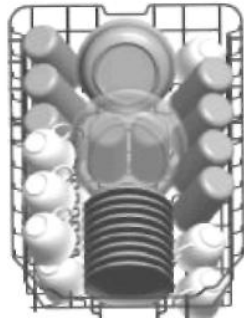

Напоминаем, что:

- Кастриулы, сервировочные миски и т.д. должны всегда располагаться перевернутыми.
- Глубокие кастриулы должны быть наклонены, чтобы обеспечить сток воды.
- Нижняя корзина имеет складывающиеся ряды с зубчиками, что обеспечивает возможность загрузки больших предметов или большого количества небольших кастриул и сковород.

Загрузка нижней корзины

Мы рекомендуем вам размещать в нижней корзине большие предметы, которые наиболее трудно мыть: кастриулы, сковороды, крышки, сервировочная посуда и миски, как показано на рисунке, приведенном ниже. Предпочтительнее располагать сервировочную посуду и крышки на боковых сторонах корзины, чтобы избежать блокировки вращения верхней разбрызгивающей консоли.

НАПРАВЛЕНИЕ



Регулировка верхней корзины

Высота верхней корзины может регулироваться для создания большего пространства для крупной посуды в верхней или нижней корзине. Верхняя корзина может регулироваться по высоте путем расположения колес разной высоты в направляющих. Длинные предметы, сервировочные столовые приборы, приборы для салата и ножи должны располагаться на полке так, чтобы они не препятствовали вращению лопастей разбрызгивания воды.

Нижнее положение Верхнее положение



Ролики

Складывание полки для чашек

Чтобы удобнее было класть кастриулы и сковороды, фиксаторы можно опустить вниз, как показано на рисунке справа.

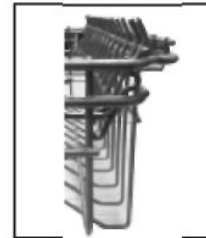
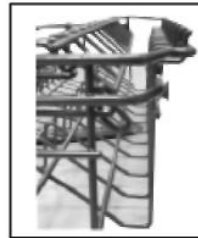

Складывающиеся фиксаторы нижней корзины

Чтобы удобнее было класть кастриулы и сковороды, фиксаторы можно опустить вниз, как показано на рисунке справа.



Корзина для столовых приборов

Столовые приборы кладут в специально предназначенную для столовых приборов корзинку ручками вниз. Если на полке предусмотрена боковая корзинка, ложки следует загружать отдельно в соответствующие прорези, особо длинные кухонные принадлежности следует размещать в горизонтальном положении в передней части верхней корзины, как показано на рисунке.



⚠ ПРЕДУПРЕЖДЕНИЕ!

- Не допускайте выступания столовых приборов ниже корзины.
- Всегда загружайте острые столовые приборы острием вниз!

Для обеспечения личной безопасности и получения наиболее оптимального результата, размещая столовое серебро в корзинке, убедитесь, что:

- Кухонные приборы не вложены один в другой.
- Столовое серебро располагается ручками вниз.
- Располагайте ножи и другие потенциально опасные кухонные приборы ручками вверх.



6. Запуск цикла мытья посуды

Таблица программ для мытья посуды

⚠️ ПРИМЕЧАНИЕ: (★) означает: необходимо залить ополаскиватель в дозатор ополаскивателя.

| Программа | Информация о выбранной программе | Описание программы | Моющее средство для основного/предварительного циклов мытья | Время выполнения (мин) | Энергия (кВт·ч) | Вода (л) | Ополаскиватель |
|-------------------------|--|--|---|------------------------|-----------------|----------|----------------|
| P1 Интенсивная | Для сильно загрязненной посуды и кастрюль, сковород, блюд обычной степени загрязнения с засохшими остатками пищи. | Предварительное мытье (50°C) Основной цикл мытья (60°C) Ополаскивание Ополаскивание (69°C) Сушка | 5/22 г 1 таблетка | 165 | 1,4 | 16,5 | ★ |
| P2 Нормальная | Посуда обычной степени загрязнения, например, кастрюли, стаканы и слабо загрязненные сковороды. | Предварительное мытье (45°C) Основной цикл мытья (55°C) Ополаскивание Ополаскивание (66°C) Сушка | 5/22 г 1 таблетка | 175 | 1,1 | 13 | ★ |
| P3 ЭКО *EN 50242: | Стандартная программа, которая подходит для мытья столовой посуды обычной степени загрязнения и является наиболее эффективной в плане сочетания потребления электроэнергии и расхода воды для такого типа столовой посуды. | Предварительное мытье Основной цикл мытья (45°C) Ополаскивание (62°C) Сушка | 5/22 г 1 таблетка | 205 | 0,69 | 9 | ★ |
| P4 Быстрая | Ускоренный цикл для слабо загрязненной посуды и быстрого мытья. | Основной цикл мытья (55°C) Ополаскивание (55°C) Ополаскивание (55°C) | 20 | 30 | 0,7 | 10 | |
| P5 Замачивание | Для ополаскивания посуды, которую Вы планируете вымыть позднее в этот же день. | Предварительное мытье | | 15 | 0,02 | 3,5 | |

⚠️ ПРИМЕЧАНИЕ:

*EN 50242: эта программа является циклом тестирования. Ниже приведена информация для сравнительного испытания в соответствии с EN 50242:

- Вместимость: 9 комплектов посуды
- Положение верхней корзины: верхние ролики на направляющих
- Настройка расхода ополаскивателя: 6
- P1: 0,45 Вт; P0: 0,30 Вт
- Продолжительность режима наименьшего потребления энергии (Left-on mode): 30 мин.

Включение устройства

Запуск цикла мытья

- 1 Выдвиньте нижнюю и верхнюю корзины, загрузите в них посуду и задвиньте их обратно. Рекомендуется сначала загружать нижнюю корзину, а затем верхнюю (см. раздел «Загрузка посудомоечной машины»).
- 2 Засыпьте моющее средство (см. раздел «Соль, моющее средство и ополаскиватель»).
- 3 Вставьте вилку в розетку. Характеристики электросети: 220-240 В переменного тока/50 Гц, характеристики розетки: 10 А, 250 В переменного тока. Убедитесь, что кран подачи воды полностью открыт.
- 4 Закройте дверцу. Нажмите кнопку включения питания для включения устройства.
- 5 Нажмите кнопку «Программы», программы мытья будут меняться в следующем порядке:
P3 → P4 → P5 → P1 → P2
После выбора программы загорится соответствующий индикатор. После этого нажмите кнопку «Старт/Сброс», посудомоечная машина начнет работу.

**ПРИМЕЧАНИЕ:**

[P1 – Интенсивная, P2 – Нормальная, P3 – ЭКО, P4 – Быстрая, P5 – Замачивание]

Изменение программы

Пояснение:

- 1 Рабочий цикл может быть изменен только в том случае, если он выполнялся в течение непродолжительного времени. В противном случае моющее средство уже могло быть смыто из дозатора в машину, и вода уже могла быть слита. В этом случае дозатор для моющего средства должен быть заполнен заново (см. раздел «Загрузка моющего средства»).
- 2 Нажмите кнопку «Старт/Сброс» и удерживайте ее более 3 секунд, чтобы машина перешла в режим ожидания, теперь вы можете изменить программу для настройки требуемого цикла (см. раздел «Запуск цикла мытья посуды...»).

**ПРИМЕЧАНИЕ:**

Если вы откроете дверцу во время мытья посуды, работа машины будет приостановлена. Световой индикатор программы перестанет мигать, и посудомоечная машина будет подавать звуковой сигнал каждую минуту, пока Вы не закроете дверцу. После закрытия дверцы машина возобновит работу через 10 секунд. Если у вашей машины неисправна функция памяти, машина после отключения питания продолжит выполнение выбранной программы.

Забыли положить часть посуды?

Забытая тарелка может быть добавлена в любое время до того, как будет открыт контейнер с моющим средством.

- 1 Приоткройте дверцу.
 - 2 После того как лопасти разбрызгивания воды перестанут крутиться, Вы можете открыть дверцу полностью.
 - 3 Загрузите посуду, которую Вы забыли положить.
- 1 Закройте дверцу.
2 Через 10 секунд посудомоечная машина возобновит свою работу.

После окончания цикла мытья посуды

После окончания цикла работы посудомоечная машина в течение 8 секунд будет подавать звуковой сигнал и остановится. Выключите устройство, нажав на кнопку «Вкл/Выкл», перекройте подачу воды и откройте дверцу посудомоечной машины. Подождите несколько минут, прежде чем начать разгрузку машины, чтобы посуда и столовые приборы не были горячими, так как существует большая вероятность того, что они могут разбиться. Также это обеспечит лучшее высыхание посуды.

Выключите посудомоечную машину.

Программа окончена только в том случае, если индикатор программы светится, но не мигает.

1. Выключите посудомоечную машину, нажав кнопку «Вкл/Выкл».
2. Перекройте кран подачи воды!

Осторожно откройте дверцу.

Горячая посуда более чувствительна к ударам. Поэтому подождите около 15 минут, чтобы дать посуде остыть, прежде чем начать вынимать ее из машины.

Откройте дверцу посудомоечной машины, оставьте ее приоткрытой и подождите несколько минут, прежде чем начать вынимать посуду. В этом случае посуда остынет и лучше высохнет.

Разгрузка посудомоечной машины

Это нормально, что посудомоечная машина внутри остается влажной.

Разгружайте сначала нижнюю корзину, а затем верхнюю. Это позволит избежать падения капель с верхней корзины на посуду в нижней корзине.

**ПРЕДУПРЕЖДЕНИЕ!**

Опасно открывать дверцу во время мытья посуды, поскольку горячая вода может вас обжечь.

7. Техническое обслуживание и очистка

Система фильтрации

Фильтр предотвращает попадание крупных остатков пищи или других предметов внутрь насоса. Такие остатки могут привести к засорению фильтра, тогда его нужно будет чистить.

Система фильтрации состоит из фильтра грубой очистки, плоского (основного) фильтра и микрофильтра (фильтра тонкой очистки).

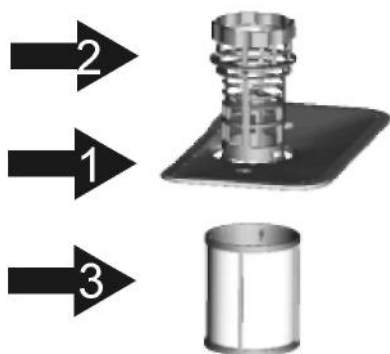

Основной фильтр **1**

Попадающие в этот фильтр остатки пищи и загрязнения распыляются специальным устройством на нижний разбрызгиватель и смываются в сливное отверстие.

Фильтр грубой очистки **2**

Более крупные предметы, например, кусочки костей или стекла, которые могут привести к засорению слива, задерживаются фильтром грубой очистки. Для удаления предметов, попавших в этот фильтр, нужно осторожно нажать на выступы в верхней части фильтра и вытянуть его.

Фильтр тонкой очистки **3**

Этот фильтр задерживает остатки пищи и загрязнения и предотвращает их повторное оседание на посуде во время цикла мойки.

Блок фильтров

Фильтр эффективно удаляет частицы пищи из воды, используемой для мойки, что позволяет и дальше использовать ее в процессе мойки. Для достижения оптимальных результатов необходимо регулярно производить очистку фильтра. В связи с этим рекомендуется после каждого цикла мойки удалять крупные остатки пищи, попавшие в фильтр, промывая для этого полукруглый фильтр и колпачок под струей проточной воды. Чтобы извлечь блок фильтров, потяните ручку колпачка вверх.

! ПРЕДУПРЕЖДЕНИЕ!

- Запрещается использование посудомоечной машины без фильтров.
- Неправильная установка фильтра может привести к снижению эффективности работы посудомоечной машины и повреждению посуды и кухонных приборов.

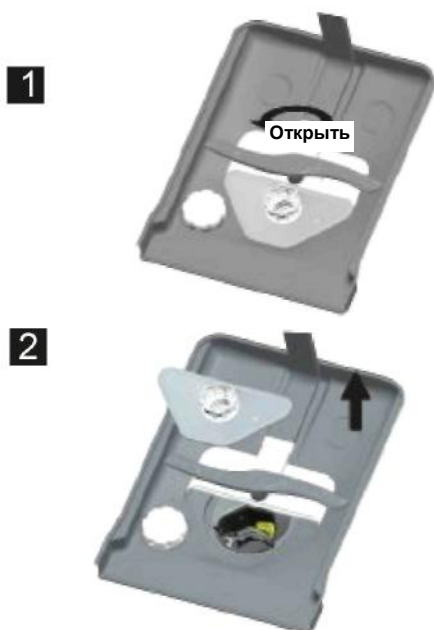

Шаг 1: Поверните фильтр против часовой стрелки

Шаг 2: Поднимите блок фильтров вверх

! **ПРИМЕЧАНИЕ:** Для снятия системы фильтров процедура выполняется от шага 1 до шага 2; для установки системы фильтров процедура выполняется от шага 2 до шага 1.

Примечания:

- После каждого пользования посудомоечной машиной проверяйте, не засорены ли фильтры.
- Выкрутив фильтр грубой очистки, можно снять всю систему фильтров. Удалите все остатки пищи и промойте фильтры под проточной водой.

! ПРИМЕЧАНИЕ: Блок фильтров необходимо чистить 1 раз в неделю.

Очистка фильтра

Для чистки фильтров грубой и тонкой очистки пользуйтесь чистящей щеткой. Затем необходимо собрать все детали вместе, как показано на рисунках на последней странице, и установить весь блок в посудомоечную машину, разместив его в посадочном гнезде и надавив вниз.

! ПРЕДУПРЕЖДЕНИЕ! При очистке фильтров не ударяйте по ним. В противном случае фильтры могут деформироваться, и эффективность работы посудомоечной машины снизится.

Уход за посудомоечной машиной

Для чистки панели управления пользуйтесь слегка влажной тканевой салфеткой.

Затем тщательно вытирайте панель насухо.

Для чистки наружных панелей пользуйтесь высококачественным полирующим средством.

Никогда не используйте острые предметы, металлические губки или абразивные чистящие средства для чистки любых частей посудомоечной машины.

Очистка дверцы

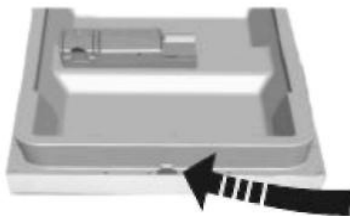

Для чистки дверцы по ее периметру пользуйтесь только мягкой тканевой салфеткой, смоченной в теплой воде. Чтобы не допустить попадания воды внутрь замка дверцы и электрических деталей, не применяйте чистящие средства в распылителях любого вида.

! ПРЕДУПРЕЖДЕНИЕ!

- Никогда не используйте аэрозоли для чистки дверной панели, так как они могут повредить замок дверцы и электрические детали.
- Запрещается пользоваться абразивными средствами и некоторыми видами бумажных полотенец, так как они могут оставить царапины или пятна на поверхностях из нержавеющей стали.

Предотвращение замораживания воды в посудомоечной машине

Если ваша посудомоечная машина остается в неотопляемом месте в течение зимы, попросите сервисного техника выполнить следующие действия:

1. Отключите посудомоечную машину от электросети.
2. Перекройте подачу воды и отсоедините шланг подачи воды от водопроводного крана.
3. Слейте воду из шланга подачи воды и из крана. (Для сбора воды используйте миску)
4. Заново присоедините шланг подачи воды к водопроводному крану.
5. Снимите фильтр из нижней части бака и с помощью губки удалите скопившуюся воду.

! ПРИМЕЧАНИЕ: Если Ваша посудомоечная машина обледенела и не работает, обратитесь к персоналу сервисного центра.

Чистка лопастей разбрызгивания воды

Необходимо регулярно очищать лопасти разбрызгивания воды, так как химические вещества, содержащиеся в жесткой воде, будут забивать лопасти и подшипники.

Чтобы снять верхний разбрызгиватель, открутите гайку по часовой стрелке, затем снимите разбрызгиватель.

Чтобы снять нижний разбрызгиватель, потяните его по направлению вверх.

Промойте разбрызгиватели в теплой мыльной воде и прочистите отверстия с помощью мягкой щетки. Затем тщательно прополощите их и установите на место.



Как поддерживать посудомоечную машину в работоспособном состоянии

■ После каждого цикла мытья посуды

После каждого цикла мытья отключите подачу воды в машину и оставьте дверцу приоткрытой, чтобы предотвратить скапливание влаги и появление неприятных запахов внутри посудомоечной машины.

■ Выньте вилку из розетки

Перед началом очистки или проведения технического обслуживания всегда вынимайте вилку из розетки.

■ Не применяйте растворители или абразивные чистящие средства

Для очистки наружных и резиновых частей посудомоечной машины не используйте растворители или абразивные чистящие средства.

Пользуйтесь только тканевой салфеткой, смоченной в теплой мыльной воде.

Для удаления пятен и разводов с внутренних поверхностей пользуйтесь тканевой салфеткой, смоченной в слабом растворе уксуса или чистящем средстве, предназначенном специально для посудомоечных машин.

■ Если машина не используется в течение длительного периода времени

Рекомендуется сначала запустить цикл мойки без загрузки посуды в посудомоечную машину, после чего вынуть вилку из розетки, отключить подачу воды и оставить дверцу устройства приоткрытой. Это позволит продлить срок службы прокладок и предотвратит появление неприятных запахов внутри устройства.

■ Перемещение прибора

Если необходимо установить машину в другом месте, старайтесь перемещать ее в вертикальном положении. Если это абсолютно невозможно, перемещайте машину, положив ее на заднюю стенку.

■ Уплотнения

Одной из причин образования неприятных запахов в посудомоечной машине являются остатки пищи, скапливающиеся в складках уплотнителей. Этого можно избежать, если регулярно промывать уплотнители влажной губкой.

8. Инструкция по установке

Размещение устройства

Установите устройство в требуемом месте. Задняя стенка прибора должна располагаться напротив стены, а боковые – вдоль прилегающей ниши или стен. Посудомоечная машина оснащается шлангом подачи воды и сливным шлангом, которые могут устанавливаться как справа, так и слева для облегчения корректной установки.

Выставление посудомоечной машины по уровню

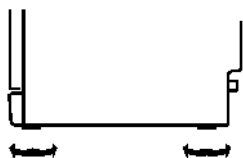

После того как машина установлена для выравнивания, ее высота может быть изменена с помощью регулирования ножек.

Подключение к сети электропитания



ПРЕДУПРЕЖДЕНИЕ!

- Для обеспечения личной безопасности: Запрещается использовать удлинители или адаптеры для данного устройства
- Ни при каких обстоятельствах нельзя отключать или удалять заземление
- Осуществляйте подключение с помощью шнура питания.

Электротехнические требования

Проверьте номинальное напряжение, указанное на заводской табличке устройства, и подключите посудомоечную машину к электрической сети с соответствующим напряжением. Используйте специфицированный предохранитель 10 ампер, предохранитель с задержкой на срабатывание или рекомендованный автомат-выключатель и отдельный электрический контур, выделенный только для посудомоечной машины.

Электрическое соединение

Убедитесь в том, что частота и напряжение электрической сети соответствуют данным, указанным на заводской табличке устройства. Включайте вилку в сетевую розетку, только если розетка корректно заземлена. Если розетка, к которой Вы собираетесь подключить машину, не соответствует вилке, не используйте переходники (адаптеры) или другие приспособления, поскольку они могут привести к перегреву и вызвать ожоги. В этом случае замените розетку на подходящую.



Перед началом использования убедитесь в наличии правильного заземления

Подключение к сети водоснабжения

Подключение холодной воды



Подключите шланг подачи холодной воды к резьбовой (3/4 дюйма) муфте и убедитесь в том, что он надежно закреплен.

Если шланги для воды новые, или если они не использовались в течение длительного времени, дайте воде протечь по ним, чтобы убедиться в том, что вода чистая. Если не принять эту предосторожность, то впускной клапан может засориться, что приведет к поломке машины.



ПРЕДУПРЕЖДЕНИЕ:

После использования посудомоечной машины необходимо закрывать водопроводный кран.

Подключение сливного шланга

Вставьте сливной шланг в канализационный сток диаметром мин. 40 мм или опустите его в раковину, следя за тем, чтобы шланг не перегибался и не перекручивался. Верхняя часть шланга должна располагаться на высоте не более 1000 мм.

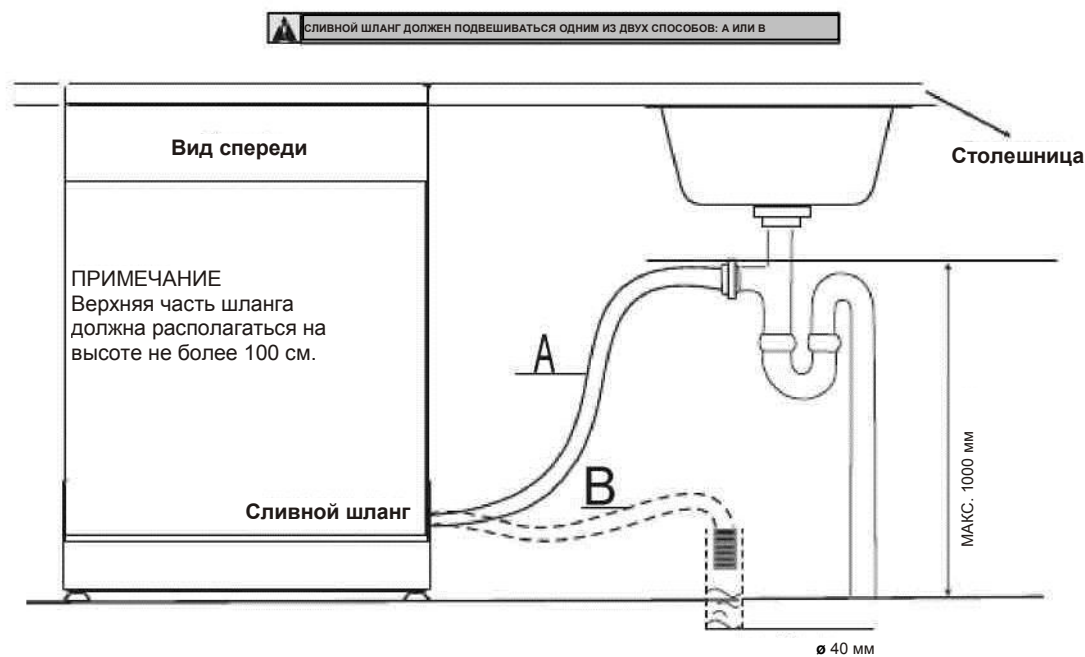

Как слить из шлангов лишнюю воду

Если кухонная мойка возвышается над полом более чем на 1000 мм, избыточная вода в шланге не может быть слита напрямую в мойку. В этом случае будет необходимо слить избыточный объем воды в миску или подходящую емкость, которую следует удерживать за пределами раковины и ниже ее уровня.

Слив воды

Подсоедините шланг слива воды. Сливной шланг должен устанавливаться правильно, чтобы не допустить утечек воды. Убедитесь в том, что сливной шланг не перекручен и не сдавлен.

Удлинительный шланг

Если вам необходимо увеличить длину сливного шланга, используйте только аналогичные сливные шланги. Длина такого шланга не должна превышать 4 метров; в противном случае эффективность работы посудомоечной машины может снизиться.

Подключение сифона

Сливное соединение должно находиться на высоте менее 100 мм (максимум) от дна посуды. Сливной водяной шланг должен быть зафиксирован.

Запуск посудомоечной машины

Перед запуском посудомоечной машины необходимо проверить следующее.

- 1 Посудомоечная машина установлена по уровню и закреплена надлежащим образом.
- 2 Кран подачи воды открыт.
- 3 Муфты подключения шлангов полностью затянуты и не подтекают.
- 4 Провода надежно соединены.
- 5 Электропитание включено.
- 6 Шланг подачи воды и сливной шланги не согнуты и не перекручены.
- 7 Из посудомоечной машины должны быть вынуты все упаковочные и печатные материалы.



Внимание: Не забудьте сохранить данное руководство после установки посудомоечной машины.

Содержание настоящего руководства крайне полезно для пользователей.

9. Рекомендации по устранению

Перед тем, как обратиться в службу сервиса

Таблицы, приведенные на последующих страницах, помогут Вам сэкономить время на обращение в службу сервиса.



| | Проблема | Возможные причины | Что нужно сделать |
|--|---|--|--|
| Технические проблемы | Посудомоечная машина не включается | Перегорел предохранитель или сработал автоматический выключатель. | Замените предохранитель или приведите автоматический выключатель в исходное положение. Отключите все остальные электроприборы, питающиеся от контура, общего с посудомоечной машиной. |
| | | Не включено электропитание. | Убедитесь в том, что посудомоечная машина включена и что дверца плотно закрыта. Проверьте правильность включения вилки в электрическую розетку. |
| | | Низкое давление воды | Проверьте правильность подсоединения к водопроводной сети, убедитесь, что водопроводный кран открыт. |
| | Из посудомоечной машины не откачивается вода | Дверца посудомоечной машины закрыта неплотно. | Закройте дверцу и защелкните ее. |
| | | Перегиб сливного шланга | Проверьте сливной шланг. |
| | | Забит фильтр | Проверьте фильтр грубой очистки (см. раздел «Очистка фильтра»). |
| Общие проблемы | Мыльная пена в баке | Забит слив кухонной мойки | Проверьте кухонную мойку и убедитесь, что слив работает нормально. Если проблема заключается в отсутствии слива из кухонной мойки, Вам может понадобиться вызвать не специалиста по посудомоечным машинам, а водопроводчика. |
| | | Неправильное моющее средство | Для недопущения появления мыльной пены используйте только специальные моющие средства для посудомоечных машин. При образовании пены откройте машину и дайте пене осесть. Добавьте в бак 4 л холодной воды. Закройте и защелкните дверцу машины, а затем выберите любой цикл мойки. Первым делом посудомоечная машина сольет воду. Откройте дверцу после завершения слива и проверьте, исчезла ли пена. При необходимости повторите операцию. |
| | Пятна внутри бака | Разлившийся ополаскиватель | Всегда сразу же вытирайте пролитый ополаскиватель. |
| | | Использовалось моющее средство с красителем. | Убедитесь в том, что используется моющее средство, не содержит краситель. |
| Белый налет на внутренней поверхности | Минеральные вещества, содержащиеся в жесткой воде | Для очистки внутренней поверхности используйте влажную губку с моющим средством для посудомоечной машины. Не забудьте надеть резиновые перчатки. Для недопущения образования пены никогда не используйте другие чистящие вещества, кроме моющего средства для посудомоечных машин. | |
| Шум | Пятна ржавчины на столовых приборах | Эти предметы не имеют стойкости к коррозии. | |
| | | После добавления соли не был отработан цикл мытья. Остатки соли попали в воду в ходе цикла мытья посуды. | После добавления соли в посудомоечную машину обязательно включайте программу ускоренного мытья без загрузки посуды в машину и без выбора функции «Турбо» (если имеется). |
| | Постукивание в отделении для мытья | Крышка дозатора устройства умягчения воды | Проверьте крышку. Убедитесь в правильности крепления. |
| Не закрыта Лопасть распыления воды стучит по предмету в корзине. | | Прервите программу и переложите предметы, препятствующие вращению лопастей разбрызгивания воды. | |
| Дребезжание в отделении для мытья | | Предмет посуды ненадежно заложен в отделении для мытья. | Прервите выполнение программы и переложите посуду. |
| Постукивание в шлангах | Это может быть вызвано особенностями установки на месте или поперечным сечением труб. | Не влияет на эффективность работы посудомоечной машины. В случае возникновения сомнений обратитесь к опытному водопроводчику. | |



| Проблема | Возможные причины | Что нужно сделать |
|--|---|--|
| Неудовлетворительные результаты мытья посуды | Тарелки не отмываются до конца | См. раздел «Загрузка корзин посудомоечной машины». |
| | | Была выбрана недостаточно эффективная программа. |
| | | Загрузите больше моющего средства или поменяйте моющее средство. |
| | | Переложите посуду таким образом, чтобы лопасти распыления воды вращались свободно. |
| | | Очистите и/или заново корректно установите блок фильтров. Очистите лопасти разбрызгивания воды. См. раздел «Чистка лопастей разбрызгивания воды». |
| Стеклянная посуда мутная | Сочетание мягкой воды и слишком большого количества моющего средства. | Используйте меньше моющего средства для мягкой воды и выбирайте для мытья стеклянной посуды самый короткий цикл, чтобы стеклянная посуда была чистой. |
| Черные или серые полосы на тарелках | Алюминиевые предметы терлись о тарелки. | Для удаления этих полос используйте мягкое абразивное чистящее средство. |
| Остатки в дозаторе моющего средства | Посуда заслоняет дозатор. | Заново загрузите посуду надлежащим образом. |
| Неудовлетворительные результаты сушки посуды | Тарелки не высушены | Неправильная загрузка. |
| | | Слишком мало ополаскивателя |
| | | Тарелки были выгружены из машины слишком быстро. |
| | | Никогда не разгружайте посудомоечную машину сразу же после завершения цикла мытья. Слегка приоткрывайте дверцу, чтобы вышел пар. Начинайте разгружать посудомоечную машину только тогда, когда тарелки достаточно остынут, чтобы к ним можно было прикасаться. Сначала разгружайте нижнюю корзину. В этом случае не будут падать капли воды с тарелок в верхней корзине. |
| | Была выбрана неправильная программа | В программах с коротким циклом температура мытья посуды ниже. Это также снижает эффективность мытья посуды. Выберите программу с более продолжительным циклом мытья. |
| | Использование столовых приборов с некачественным покрытием | Для таких столовых приборов слив воды будет затруднен. Столовые приборы или тарелки такого типа непригодны для мытья в посудомоечных машинах. |

Коды ошибок

При возникновении некоторых неисправностей устройство будет выдавать предупреждающие коды ошибок:

| Коды | Значение | Возможные причины |
|-------------------------------------|--|--|
| Индикатор P5 часто мигает | Более длительное время залива воды | Кран не открыт, ограничено поступление воды, либо давление воды слишком низкое. |
| Индикатор P3 часто мигает | Перелив | Один из узлов посудомоечной машины протекает. |
| Индикаторы P4 и P5 часто мигают | Не достигается необходимая температура воды. | Неисправность нагревательного элемента. |
| Индикаторы P2, P3 и P5 часто мигают | Неправильная передача сигналов. | Обнаружение неправильной передачи сигналов после мигания индикаторов в течение 20 секунд. Посудомоечная машина возвращается к нормальной работе без внешнего вмешательства после восстановления сигнала. |



ПРЕДУПРЕЖДЕНИЕ:

- В случае перелива перед тем, как обратиться в сервисную службу, перекройте главный подвод воды.
- Если имеется вода в основном поддоне из-за перелива или небольшой утечки, то вода должна быть удалена до следующего запуска посудомоечной машины.

Техническая информация

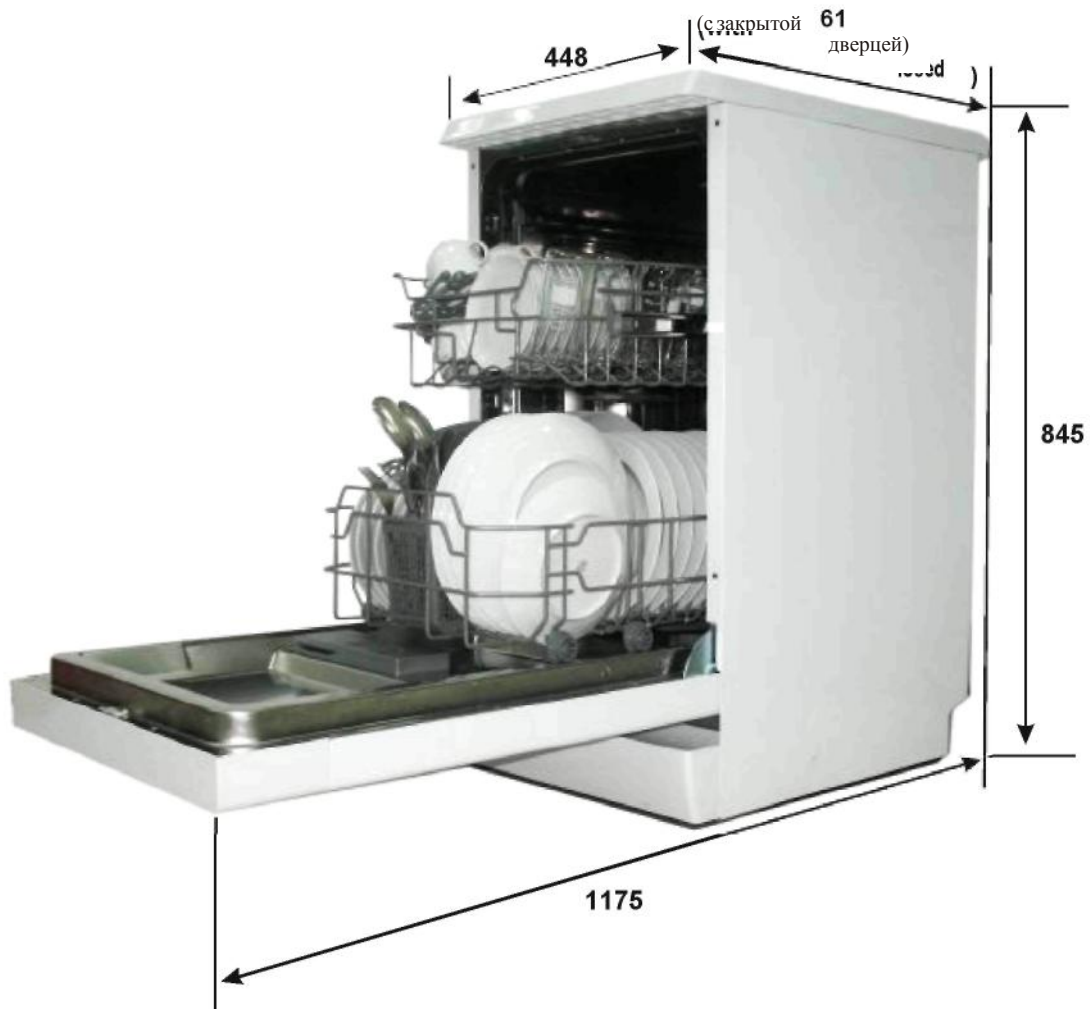

| | |
|-----------------|---|
| Высота: | 845 мм |
| Ширина: | 448 мм |
| Глубина: | 617 мм (с закрытой дверцей) |
| Давление воды: | 0,04-1.0 МПа |
| Электропитание: | см. заводскую табличку с техническими данными |
| Вместимость: | 9 комплектов столовой посуды |

Технические данные

| | |
|--|------------------------------|
| Производитель | CANDY |
| Тип / Описание | CDP 2L952W-07. CDP 2L952X-07 |
| Стандартное количество комплектов столовой посуды | 9 |
| Класс энергопотребления ¹ | A |
| Потребление воды при стандартном цикле мытья | 9 л |
| Потребление энергии при стандартном цикле мытья | 0,69 кВт*ч |
| Потребляемая мощность в выключенном режиме | 0,3 Вт |
| Потребляемая мощность при включении | 0,45 Вт |
| Класс эффективности мойки ¹ | A |
| Класс эффективности сушки ¹ | A |
| Стандартный цикл мытья ² | ЭКО 45 |
| Продолжительность программы стандартного цикла мытья | 205 мин |
| Уровень шума | 49 дБ(А) для 1 пВт |
| Монтаж | Отдельно стоящая |
| Возможность встраивания | Да |
| Высота | 84,5 см |
| Ширина | 44,8 см |
| Глубина (с разъемами) | 61,7 см |
| Потребляемая мощность | 1930 Вт |
| Номинальное напряжение / частота | 230 В ~ 50 Гц |
| Давление воды (гидродинамическое давление) | 0,4-10 бар = 0,04-1 МПа |

Примечание:

- 1 От А (наивысшая эффективность) до G (наименьшая эффективность)
- 2 Это стандартная программа, она подходит для отмывания столовой посуды с нормальной степенью загрязнения и является наиболее эффективной в плане сочетания потребления электроэнергии и расхода воды для такого типа столовой посуды.

| | |
|--|--|
| Торговая марка | Candy |
| Производитель | "Канди Гувер Груп С.р.л. ", Виа Комолли 16, 20861 Бругерио (Монца э Брианца), Италия |
| Фабрика | " Фошан Шунде Мидея Вошинг Апплаинсес Мфг. Ко. Лтд."; №20, Ган Цянь Род, Бижиано, Шунде, Фошан, Гуандогн, 528311, Китай |
| Поставщик на территории РФ уполномоченный на принятие претензий | ООО«Канди СНГ»; 115419; Москва, 2-й Рощинский пр-д, д.8; Tel: +7 499 110 22 11; candymow@candy.ru; www.candy.ru |
| Импортер | ОАО «Веста» 610035, Россия, г. Киров, ул. Производственная 24 |
| Серийный номер (S/N) Этикетка с серийным номером на вашем приборе расположена на торце внутренней стороны двери с правой стороны. | Серийный номер продукта состоит из 16 цифр (пример 390004851249XXXX), где: 1. Первые 8 цифр составляют заводской код продукта. 2. Следующие 4 цифры обозначают дату производства. Например, 1249, где: 12 – год производства (2012 год), 49 – 49-ая неделя года 3. Последние четыре цифры – номер продукта в партии. |

Срок гарантийного обслуживания на территории Российской Федерации и Республики Казахстан составляет 12 месяцев с момента приобретения бытового прибора.

Срок гарантийного обслуживания на территории Республики Беларусь составляет 24 месяца с момента приобретения бытового прибора.

Срок службы изделия составляет 7 лет.

Сервисное обслуживание

Обслуживанием бытовой техники занимаются авторизованные сервисные центры.

Список сервисных центров можно найти на сайте www.candy.ru в разделе «поддержка» или уточнить по телефону (499) 110-22-11



Данный электроприбор предназначен для хранения пищевых продуктов и изготовлен в соответствии с техническими регламентами Таможенного Союза:
- ТР ТС 004/2011 «О соответствии низковольтного оборудования»
- ТР ТС 020/2011 «Электромагнитная совместимость технических средств»
Изделие сертифицировано в органе по сертификации продукции и услуг «РОСТЕСТ-МОСКВА», г. Москва.

Получить копию сертификата соответствия Вы можете в магазине, где приобреталось изделие или сделав запрос по электронной почте candymow@candy.ru

Загрузка корзин согласно стандарту EN50242:

1. Верхняя корзина:

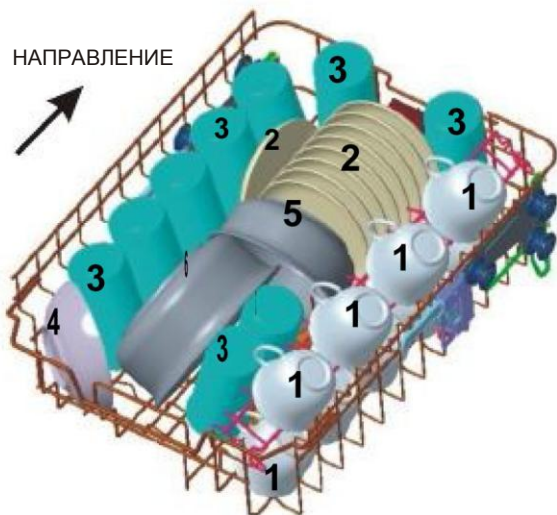

2. Нижняя корзина:



Корзина для столовых приборов



3. Корзина для столовых приборов:

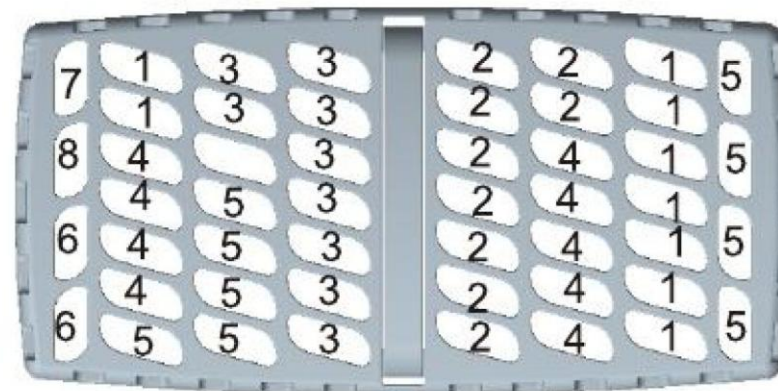

1 Суповые ложки



2 Вилки



3 Ножи



4 Чайные ложки



5 Десертные ложки



6 Сервировочные ложки



7 Сервировочные вилки



8 Ложки для подливки



Информация для сравнительного испытания в соответствии с EN 50242

Вместимость: 9 комплектов столовой посуды

Положение верхней корзины: нижнее положение

Программа: ЭКО

Настройка расхода ополаскивателя: 6

Настройка устройства умягчения воды: НЗ